



Bezpečnostní pokyny

Tento produkt je určený pouze pro použití v domácnosti. Před použitím si pečlivě přečtete tuto uživatelskou příručku a uschovejte si ji pro budoucí použití.

- Tento výrobek mohou používat děti od 8 let a starší a osoby se sníženými fyzickými, smyslovými nebo duševními schopnostmi nebo s nedostatkem zkušeností a znalostí, pokud jsou pod dohledem nebo byly poučeny o bezpečném používání výrobku a rozumí souvisejícím nebezpečím. Děti si se spotřebičem nesmí hrát. Čištění a užívatelkou udržbu nesmí provádět děti bez dozoru.
- Tento výrobek obsahuje baterie, které mohou vyměňovat pouze kvalifikované osoby.
- Výrobek je určeno k použití pouze s napájecím zdrojem dodaným společně se spotřebičem.
- Tento vysavač je určen pouze pro použití v interiéru. Nepoužívejte jej ve venkovním, průmyslovém nebo komerčním prostředí.
- Vysavač nenabíjejte ani neskladujte v blízkosti zdrojů tepla nebo ve velkých prostorách, např. u radiátoru nebo v kuchyni či koupelně.
- Dávejte pozor na riziko zkratování svorek spotřebiče nebo baterie kovovými předměty.
- Nedotýkejte se zástrčky nebo jakékoliv elektrické části mokryma rukama.
- Používejte pouze náhradní díly schválené společností Xiaomi.
- Před instalací, demontáží nebo výměnou jakýchkoliv dílů, čištěním nebo údržbou vysavače se ujistěte, že jste jej vypnuli a odpojili napájecí adaptér, abyste zabránili zranění osob.
- Abyste snížili riziko požáru, výbuchu nebo zranění osob, před použitím zkontrolujte, zda není napájecí adaptér poškozený. Pokud je napájecí adaptér poškozený, vysavač nepoužívejte.
- Neblokujte vstup nebo výstup vzduchu, aby nedošlo k přehřátí vysavače a jeho poškození.
- Na sací otvor vysavače nepokládejte žádné předměty.
- Nepoužívejte vysavač, pokud je některá jeho část poškozená nebo není správně nainstalovaná.
- Při zvedání nebo přenášení vysavače se ujistěte, že je vypnutý, jinak hrozí nebezpečí zranění osob.
- Během používání vysavače udržujte jeho pohyblivé části, jako je kartáčová hlavice, mimo dosah osob a domácích zvířat.
- Při používání vysavače k úklidu schodů dbejte na osobní bezpečnost.
- Vysavač nepoužívejte k vysávání jemného prachu, jako je prach ze sádkartonových desek nebo krbový popel.
- Nepoužívejte vysavač k vysávání cigaret nebo hořících materiálů, jako je například dřevěné uhlí, cigarety nebo nedopalky nebo zápalky.
- Vysavač nepoužívejte k vysávání ostrých nebo tvrdých předmětů, jako je sklo, hřebíky, šrouby nebo mince.
- Vysavač nepoužívejte k vysávání silně mastných, lepkavých nebo pigmentovaných skvrn, jako je krém na boty, barva nebo pigmenty.
- Vysavač nepoužívejte k vysávání hořlavých nebo výbušných kapalin, jako je například benzín, nebo k vysávání jakýchkoliv toxických roztoků, jako je například chlorové bělidlo, čpavek nebo čistič kanalizace.
- Vysavač nepoužívejte k čištění toneru nebo inkoustu používaného v laserových tiskárnách nebo kopířkách, protože by to mohlo způsobit požár nebo výbuch.
- Neopírejte vysavač o nestabilní předměty, jako jsou například židle nebo stoly, protože by se mohl převrhnout a způsobit poškození nebo zranění.
- Neponořujte vysavač ani žádnou jeho část do vody nebo jiné kapaliny za účelem čištění. Po čištění nebo údržbě vysavače se před opětovnou instalací a použitím ujistěte, že jsou všechny jeho části zcela suché.
- Vysavač nepoužívejte, pokud je jeho otvor ucpaný. Pravidelným čištěním udržujte vysavač bez prachu, zmloků, vlasů nebo jiných nečistot, jinak by mohlo dojít k narušení proudění vzduchu.
- Pokud se u vysavače vyskytne problém s přehříváním, podivným hlukem, zápachem nebo slabým sacím výkonem, kontaktujte oficiální záruční servis. Neopravujte jej sami.
- Vysavač by měl opravovat pouze oficiální záruční servisní tým, aby bylo zajištěno, že jeho používání zůstane bezpečné.
- Nepoužívejte žádné baterie nebo napájecí adaptéry od jiných výrobců.
- Nevystavujte spotřebič ani baterii nadměrným teplotám.
- Vyvarujte se nebezpečí zkratování svorek spotřebiče nebo baterie kovovými předměty.
- Pokud dojde k poškození napájecího adaptéru, musí jej vyměnit odborník z řad výrobce, oddělení záručního servisu nebo podobného oddělení, aby nedošlo k ohrožení bezpečnosti.
- Varování před nebezpečím požáru: Na předfiltr a posítiltr vysavače nepoužívejte žádné vonné látky. Tyto druhy výrobků obsahují hořlavé chemické látky, které mohou způsobit požár vysavače.
- Při nabíjení vysavače při okolní teplotě 0 °C až 35 °C postupujte přesně podle pokynů uvedených v tomto návodu k použití. Nesprávné nabíjení může mít za následek poškození baterie.
- Při používání vysavače přesně dodržujte pokyny uvedené v této uživatelské příručce. Uživatelé nesou odpovědnost za případné ztráty nebo škody, které mohou vzniknout v důsledku nesprávného používání vysavače.
- **VAROVÁNÍ:** Používejte pouze napájecí jednotku dodanou s tímto spotřebičem.
- **VAROVÁNÍ:** Pro nabíjení baterie používejte pouze odnímatelnou napájecí jednotku dodanou s tímto spotřebičem.
- Používejte pouze společně s napájecí jednotkou GC32-310100-2A.

Informace o shodě s předpisy



Prohlášení o shodě EU
Společnost Beijing Shunzao Technology Co., Ltd., tímto prohlašuje, že toto zařízení je v souladu s platnými směrnici a evropskými normami a jejich změnami. Úplné znění EU prohlášení o shodě je k dispozici na následující internetové adrese: <http://www.mi.com/global/service/support/declaration.html>.



Informace o likvidaci a recyklaci OEEZ

Všechny produkty označené tímto symbolem jsou odpadní elektrická a elektronická zařízení (OEEZ podle směrnice 2012/19/EU), která by se neměla míchat s netříděným domovním odpadem. Místo toho byste měli chránit lidské zdraví a životní prostředí a odevzdat odpadní zařízení na určeném sběrném místě pro recyklaci odpadních elektrických a elektronických zařízení, které určí vláda nebo místní úřady. Správná likvidace a recyklace pomůže zabránit možným negativním důsledkům pro životní prostředí a lidské zdraví. Další informace o umístění i podmínkách těchto sběrných míst získáte od instalačního technika nebo od místních úřadů.

Přehled o produktu

Seznam příslušenství

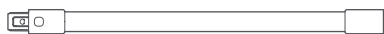

Prodlužovací tyč



Kartáčová hubice 2 v 1

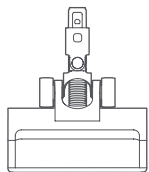

Elektrická kartáčová lišta
(vybavena světlem)

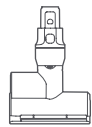

Mini elektrický kartáč

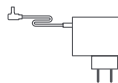

Zdroj napájení



Sada pro montáž na stěnu
(obsahuje úložný držák × 2,
samořezný šroub A × 2,
samořezný šroub B × 2,
hmoždinka × 2)

Vysavač

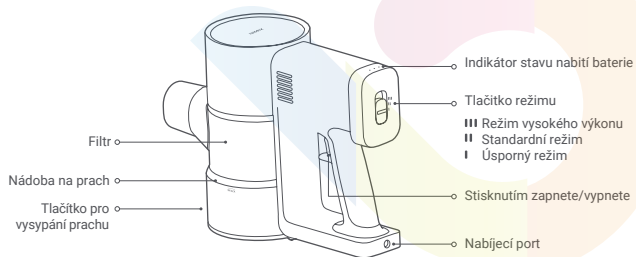

Poznámka: Vyobrazení produktu, příslušenství a uživatelského rozhraní v uživatelské příručce jsou pouze referenční. Skutečný výrobek a funkce se mohou lišit v důsledku vylepšení produktu.

Instalace

Instalace příslušenství na vysavač

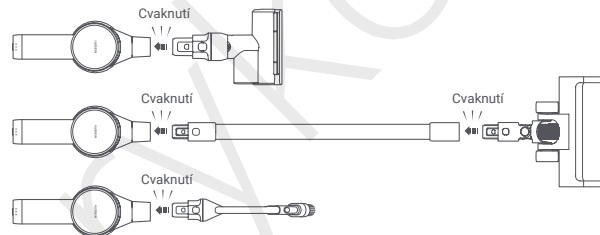

Instalace nástěnného úložného držáku

1. Sestavení nástěnného úložného držáku: Po sestavení jej upevněte na vybrané místo pomocí samořezného šroubu A na zadní straně tak, jak je znázorněno na obrázku.
 2. Zvolení vhodného místa: Najděte chladné a suché místo poblíž elektrické zásuvky. Vzdálenost mezi spodní částí nástěnného držáku a zemí je doporučena na 102,8 cm.
 3. Vyrvtejte otvory: Vyrvtejte na stěnu značky podle otvorů na úložném držáku. Pomocí elektrické vrtačky s vrtákem o průměru 5 mm vyvrtejte v každé označené pozici otvor hluboký přibližně 40 mm a poté do každého otvoru zasuňte hmoždinku.
 4. Instalace úložného držáku: Srovnajte otvory úložného držáku s otvory vyvrtnými ve stěně a poté pomocí samořezného šroubu B připevněte držák ke stěně.
- Poznámka: Při vrtání otvorů se ujistěte, že nejsou ve stěně umístěny žádné dráty nebo trubky.

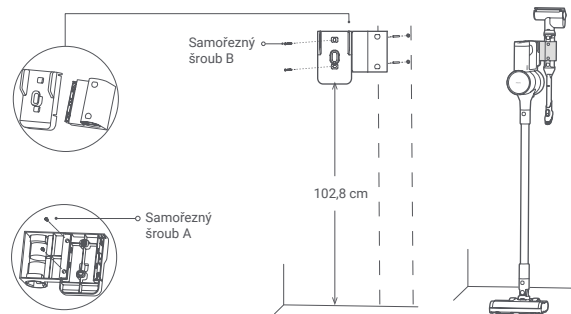

Nabíjení

Nabíjení vysavače

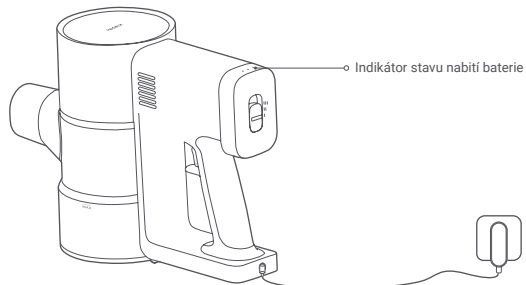

Popis stavu indikátoru stavu baterie

● Nesvíti	☀ Bliká	○ Svítí
Během používání		
○ ● ● Nízký stav baterie	○ ○ ○ Téměř plně nabitá baterie	
○ ○ ● Z poloviny nabitá baterie		
Nabíjení		
☀ ● ● Nízký stav baterie	○ ○ ☀ Téměř plně nabitá baterie	
○ ☀ ● Z poloviny nabitá baterie	○ ○ ○ Plně nabitá baterie	

Poznámky:

- Před prvním použitím vysavač plně nabijte. To trvá přibližně 3,5 hodiny.
- Vysavač není možné během nabíjení používat.
- Jakmile je vysavač plně nabitý, indikátor po 20 vteřinách zhasne a vysavač poté přejde do úsporného režimu.
- Při delším vysávání v režimu vysokého výkonu se baterie zahřívá, což může prodloužit dobu nabíjení. Před nabíjením počkejte 30 minut, než vysavač vychladne.

Používání

Elektrická kartáčová lišta (vybavena světlem)

Vhodná na čištění mramorových podlah, dřevěných podlah a koberců s krátkým vláknem.

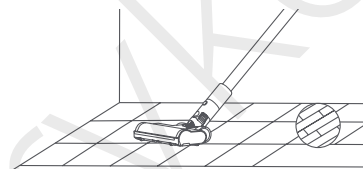

Kartáčová hubice 2 v 1

Vhodná pro úklid míst se štěrbínami, jako jsou například klávesnice, záclony, pohovky, stropy, rohy a interiéry automobilů. Poznámka: Abyste předešli možnému ohrožení bezpečnosti, nevystavujte vysavač přímému slunečnímu záření ani jej neskladujte v prostředí s vysokými teplotami, například v létě uvnitř automobilu.

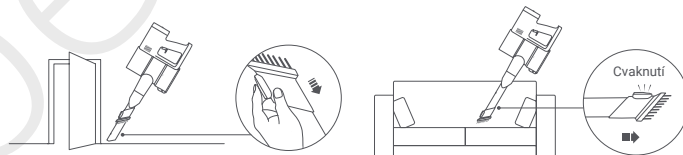

Mini elektrický kartáč

Vhodný na čištění tkanin, jako jsou například pohovky a matrace.

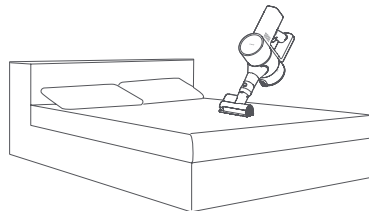

Péče a údržba

Upozornění:

- Před zahájením péče a údržby odpojte vysavač od elektrické sítě a ujistěte se, že je vypnutý.
- Pro zajištění normálního fungování a zachování platnosti záruky vždy používejte originální díly.
- Pokud je filtr, předfiltr, postfiltr, prodlužovací tyč nebo kartáčová hubice 2 v 1 zablokována, vysavač přestane vysávat. Před dalším použitím vysavač vypněte a ucpanou část vyčistěte.
- Pokud se kartáčová lišta ucpe, přestane sice správně fungovat, ale samotný vysavač ne.
- Před dalším použitím vysavač vypněte a kartáčovou lištu vyčistěte.
- Před čišněním sundejte z vysavače kartáčovou lištu, abyste předešli náhodnému zapnutí vysavače, které by mohlo způsobit zranění.
- Pokud vysavač nebudete delší dobu používat, plně jej nabijte a odpojte od napájení, poté jej uložte v chladném prostředí s nízkou vlhkostí a mimo dosah přímého slunečního záření.
- Abyste zabránili nadměrnému vybití baterie, dobijte vysavač alespoň jednou za tři měsíce.

Čištění vysavače

Vysavač otřete měkkým, suchým hadříkem.

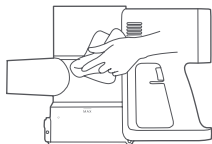

Čištění prachové nádoby

Pokud je prachová nádoba naplněna až po značku „MAX“, snižuje se čistící schopnost vysavače.

Chcete-li obnovit výkon, prachovou nádobu vyprázdněte.

Vyprázdnění prachové nádoby: Vyprázdněte prachovou nádobu nad odpadkovým košem a stisknutím tlačítka pro uvolnění prachu vyprázdněte její obsah.

Upozornění: Před čišněním prachové nádoby vypněte vysavač, odpojte ho od napájení a odpojte prodlužovací tyč.

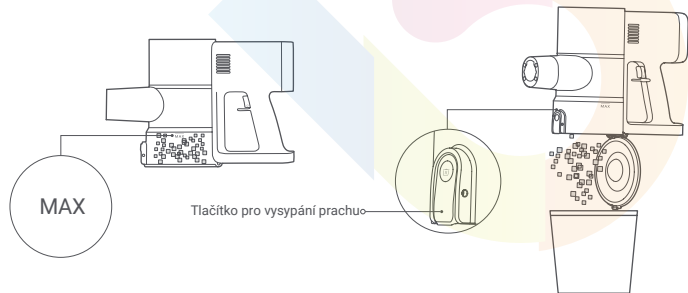

Čištění sestavy filtru

1. Podle obrázku uvolněte západku prachové nádoby a vytáhněte ji směrem ven.

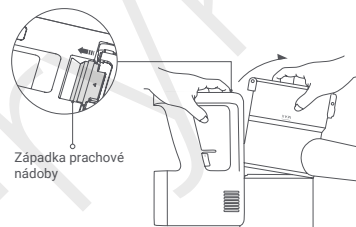

2. Vymňte předfiltr, zvedněte rukojeť a otočením proti směru hodinových ručiček vyjměte filtr.



3. Otočením proti směru hodinových ručiček vyjměte postfiltr.

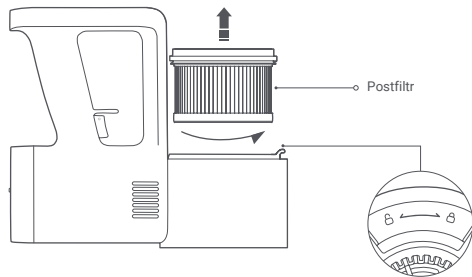

4. Filtr, předfiltr a postfiltr oplachujte pod tekoucí vodou, dokud nebudou čisté, a poté je odložte na alespoň 24 hodin, aby zcela vyschly.

Poznámky:

- Nikdy neponorujte filtr, předfiltr a postfiltr do vody.
- Při čištění postfiltru jej oplachujte a lehce poklepejte na jeho okraj, abyste odstranili veškerý prach a nečistoty, dokud nebude úplně čistý.
- Předfiltr a postfiltr nečistěte rukama, kartáčem ani žádným ostrým předmětem, aby nedošlo k jejich poškození.
- Pokud je sací výkon po vycištění předfiltru a postfiltru stále výrazně nižší, můžete je zkusit vyměnit.

Poznámka: Vždy kupujte pouze originální příslušenství.

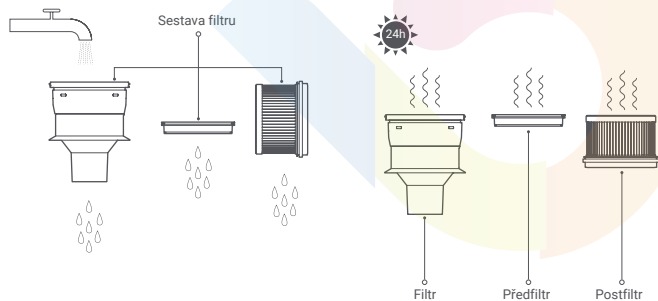

Instalace sestavy filtru

1. Vyrovnajte jeden konec držadla filtru s odjišťovací značkou „B“ a vložte filtr do prachové nádoby ve svislé poloze..
2. Uchopte držadlo a otáčejte filtrem ve směru hodinových ručiček, dokud nebude zajištěný na svém místě.
3. Vložte předfiltr na své místo přední stranou nahoru.
4. Vložte postfiltr do vysavače a otočte postfiltr do správné polohy ve směru hodinových ručiček.
5. Znovu vložte prachovou nádobu a ujistěte se, že je dobře zajištěna na svém místě.

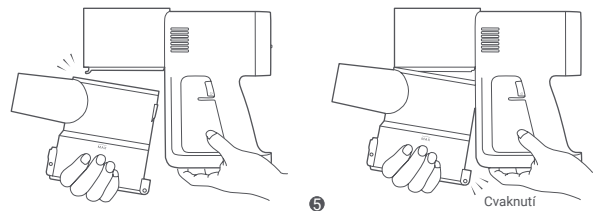
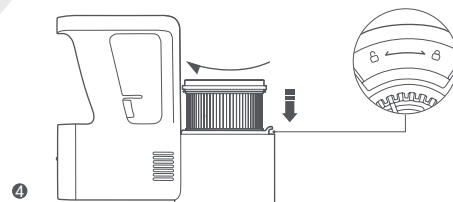
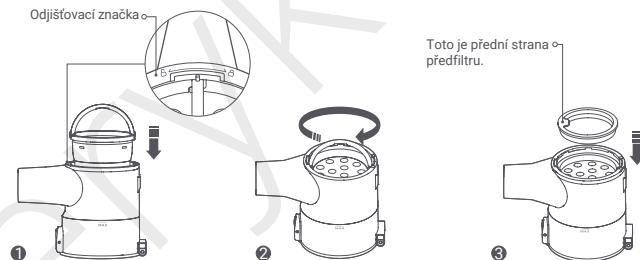

Čištění elektrické kartáčové lišty

1. Položte elektrickou kartáčovou lištu vzhůru nohama, stiskněte tlačítko pro uvolnění válečkového kartáče, otevřete zámek válečkového kartáče a vyjměte jej.



2. Suchým hadříkem nebo papírovou utěrkou otřete prach a nečistoty ze sacího otvoru a průhledného krytu.
3. Odstráňte všechny vlasy zamotané kolem válečkového kartáče a poté jej důkladně vyčistěte.

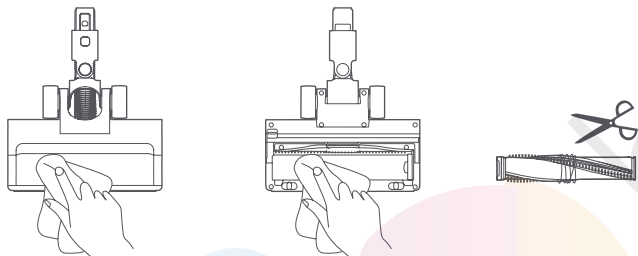

4. Válečkový kartáč znovu nasadíte ve správném směru podle obrázku a poté stisknutím zámků válečkového kartáče zajistíte válečkový kartáč na svém místě.

Upozornění: Nečistěte elektrickou kartáčovou lištu vodou, protože je vybavena integrovaným motorem.

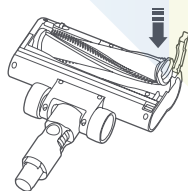

Čištění mini elektrického kartáče

1. Pomocí vhodného nástroje otočte válečkový kartáč ve směru hodinových ručiček tak, jak je znázorněno na obrázku, a vyjměte jej.

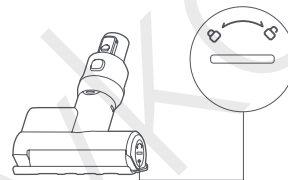

2. Suchým hadříkem nebo papírovou utěrkou otřete prach a nečistoty ze sacího otvoru a průhledného krytu. Odstráňte všechny vlasy zamotané kolem válečkového kartáče a poté jej důkladně vyčistěte.

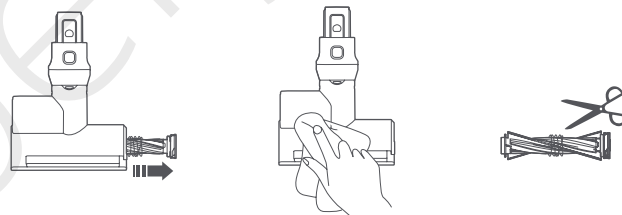

4. Znovu nasadíte válečkový kartáč ve správném směru a otáčením proti směru hodinových ručiček jej zajistíte na svém místě.

Upozornění: Nečistěte mini elektrický kartáč vodou, protože je vybaven integrovaným motorem.



Běžné problémy

Bežný problém	Možná příčina	Řešení
Vysavač nefunguje.	Baterie je vybitá.	Před použitím vysavač nabijte.
	Sací otvor, přívod vzduchu, předfiltr nebo postfiltr je ucpaný.	Neprodlené proveďte kontrolu a nečistoty vyčistěte.
	Filtr, předfiltr nebo postfiltr není nainstalován správně na svém místě.	Jednotlivé části zkontrolujte a nasadte správně na své místo.
	Je aktivována teplotní ochrana baterie.	Počkejte, dokud se teplota baterie nevrátí do normálu, a pak zkuste pokračovat v používání.
Sací výkon se snižuje.	Prachová nádoba je plná nebo je ucpaný předfiltr nebo postfiltr.	Neprodlené je zkontrolujte a vyčistěte.
	Kartáčová lišta je zanesená. Baterie není plně nabitá.	Kartáčovou lištu vyčistěte. Před použitím vysavač nabijte.
Nízká výdrž baterie.	Prachová nádoba je plná nebo je ucpaný předfiltr nebo postfiltr.	Neprodlené je zkontrolujte a vyčistěte.
	Kartáčová lišta je zanesená.	Kartáčovou lištu vyčistěte.
Válečkový kartáč se neotáčí.	Válečkový kartáč je zaseknutý o nějaké cizí předměty.	Odstraňte cizí předmět a pokračujte v používání.
	Vodivé kontakty na kartáčové liště nebo prodlužovací tyči jsou znečištěné.	Vypněte vysavač a vyjměte kartáčovou lištu. Očtete vodivé kontakty měkkým suchým hadříkem a pokračujte v používání.
Vysavač se nenabíjí.	Použitý napájecí zdroj není originální.	K nabíjení vysavače používejte pouze originální napájecí zdroj.
Baterie se nabíjí pomalu.	Je aktivována teplotní ochrana baterie.	Počkejte, dokud se teplota baterie nevrátí do normálu, a pak zkuste pokračovat v používání.

Poznámka: Pokud výše uvedená řešení váš problém nevyřeší, obraťte se na záruční servis.

Odstraňování problémů

Pokud vysavač nefunguje správně, indikátor stavu nabití baterie zobrazí chybovou zprávu. Informace o odstraňování problémů naleznete v následující tabulce.



Chybová zpráva	Možná příčina	Řešení
LED 1, LED 2 a LED 3 trikrát současně zablikají.	Chyba napájení.	K nabíjení vysavače používejte pouze originální napájecí zdroj.
	Je aktivována teplotní ochrana baterie. Článek baterie, teplotní senzor nebo motor vykazují chybu.	Před použitím počkejte, až se teplota motoru kartáčové lišty vrátí do normálu. Kontaktujte záruční servis.
LED 1 10krát červeně zabliká.	Vybitá baterie.	K nabíjení vysavače používejte pouze originální napájecí zdroj.

Specifikace

Xiaomi Vacuum Cleaner G20			
Název	Cordless Vacuum Cleaner	Model	D205
Jmenovité napětí	25.2 V =	Jmenovitý výkon	460 W
Napětí při nabíjení	31.0 V =	Čistá hmotnost	3,76 kg
Elektrická kartáčová lišta (vybavena světlem)			
Model	D205-DS	Jmenovité napětí	21.6 V =
Jmenovitý výkon	30 W		
Mini elektrický kartáč			
Model	D205-MN	Jmenovité napětí	21.6 V =
Jmenovitý výkon	10 W		
Zdroj napájení			
Výrobce	FOSHAN SHUNDE GUANYUDA POWER SUPPLY CO., LTD.		
Model	GC32:310100-2A	Průměrná aktivní účinnost	87,26 %
Jmenovitý vstup	100-240 V ~ 50/60 Hz 1.0 A	Účinnost při nízkém zatížení (10 %)	81,28 %
Jmenovitý výstup	31.0 V = 1.0 A 31.0 W	Spotřeba energie při chodu naprázdno	0.09 W

OZNÁMENÍ O ZÁRUCE

TATO ZÁRUKA VÁM DÁVÁ ZVLÁŠTNÍ PRÁVA, MŮŽETE MÍT TAKÉ DALŠÍ PRÁVA USTANOVENÁ ZÁKONY VAŠÍ ZEMĚ, PROVINCE ČI STÁTU. V NĚKTERÝCH ZEMÍCH, PROVINCIÍCH ČI STÁTECH MŮŽE SPOTŘEBITELSKÉ PRÁVO UKLÁDAT MINIMÁLNÍ ZÁRUČNÍ OBDOBÍ. SPOLEČNOST XIAOMI NEVYLUČUJE, NEOMEZUJE ANI NEPOZASTAVUJE VAŠE DALŠÍ PRÁVA JINAK, NEŽ JÍ POUVOLUJE ZÁKON. PRO ÚPLNÉ POROZUMĚNÍ VAŠIM PRÁVŮM VÁM DOPORUČUJEME KONZULTOVAT ZÁKONY VAŠÍ ZEMĚ, PROVINCE NEBO STÁTU.

1. OMEZENÁ ZÁRUKA NA PRODUKT

Společnost XIAOMI zaručuje, že produkty budou při běžném používání v souladu s uživatelskou příručkou během záruční doby bez vad materiálu a zpracování. Trvání a podmínky vztahující se k zákonné záruce jsou stanoveny příslušnými místními zákony. Další informace o výhodách spotřebitelské záruky najdete na oficiálních webových stránkách společnosti Xiaomi:

<https://www.mi.com/en/service/warranty/>. Společnost Xiaomi zaručuje původnímu kupujícímu, že její Xiaomi produkt nebude mít při běžném používání ve výše uvedeném období vady materiálu a zpracování. Společnost Xiaomi nezaručuje, že používání produktu bude nepřerušované nebo bezchybné. Společnost Xiaomi neodpovídá za škody vzniklé nedodržením pokynů týkajících se používání produktu.

2. NÁPRAVY

Pokud je zjištěna vada hardware a společnost Xiaomi během záruční doby obdrží platnou reklamaci, společnost Xiaomi buď (1) produkt bezplatně opraví, (2) produkt vymění nebo (3) vrátí peníze za produkt, s výjimkou případných nákladů na přepravu.

3. JAK ZÍSKAT ZÁRUČNÍ SERVIS

Chcete-li získat záruční servis, musíte produkt doručit na adresu uvedenou společností Xiaomi, a to v původním obalu nebo obalu podobném, který poskytuje stejný stupeň ochrany produktu. S výjimkou rozsahu zakázaného platnými zákony může společnost Xiaomi vyžadovat, abyste před obdržení záručního servisu předložili důkazy nebo doklad o nákupu a / nebo vyhověli registračním požadavkům.

4. VYLOUČENÍ A OMEZENÍ

Pokud společnost Xiaomi nestanoví jinak, vztahuje se tato omezená záruka jen na produkty vyrobené společností Xiaomi nebo pro ni a identifikovatelné ochrannými známkami, obchodním názvem nebo logem "Xiaomi" nebo "Mi". Omezená záruka se nevztahuje na (a) škody způsobené přírodou či vyšší mocí, například úderem blesku, tornádem, povodní, ohněm, zemětřesením nebo jinou vnější příčinou; (b) nedbalost; (c) komerční využití; (d) změny nebo úpravy jakékoli části produktu; (e) poškození způsobené použitím s jinými než Xiaomi produkty; (f) škody způsobené nehodou, zneužitím či nesprávným použitím; (g) poškození produktu způsobené provozováním produktu mimo povolené či zamýšlené použití popsané společností Xiaomi, nesprávným napětím nebo napájením; nebo (h) Poškození způsobené servisem (vč. aktualizace a rozšíření) provedeného kýmkoli, kdo není zástupcem Xiaomi. Je vaší odpovědností zálohovat veškerá data, software nebo jiné materiály, které jste na produktu uložili nebo uchovávali. Je pravděpodobné, že během servisního procesu dojde ke ztrátě nebo přeformátování dat, softwaru nebo jiných materiálů v zařízení, společnost Xiaomi nenese odpovědnost za takové poškození nebo ztrátu. Žádný prodejce, agent nebo zaměstnanec Xiaomi není oprávněn provádět jakékoli úpravy, rozšíření nebo doplnění této omezené záruky. Pokud bude jakákoliv podmínka shledána nezákonnou nebo nevyhmatatelnou, nebude ovlivněna ani narušena zákonnost nebo vymahatelnost zbývajících podmínek. S výjimkou případů, kdy to zakazují zákony nebo jinak slibuje společnost Xiaomi, budou poprodejní služby omezeny na zemi nebo region původního nákupu. Na produkty, které nebyly řádně dovezeny a / nebo nebyly řádně vyrobeny společností Xiaomi a / nebo nebyly řádně získány od společnosti Xiaomi nebo od oficiálního prodejce Xiaomi, se tyto záruky nevztahují. Podle platných zákonů můžete využívat záruk od neoficiálního prodejce, který produkt prodal. Společnost Xiaomi vás proto vyzývá, abyste kontaktovali prodejce, od kterého jste produkt zakoupili. Současné záruky se nevztahují na Hongkong a Tchaj-wan.

5. PŘEDPOKLÁDANÉ ZÁRUKY

S výjimkou rozsahu zakázaného příslušnými zákony budou mít všechny předpokládané záruky (včetně záruk prodejnosti a vhodnosti pro konkrétní účel) omezenou dobu trvání až do maximální doby trvání této omezené záruky. Některé jurisdikce neumožňují omezení délky implicitní záruky, takže výše uvedené omezení nebude v těchto případech použito.

6. OMEZENÍ ŠKOD

S výjimkou rozsahu zakázaného platnými právními předpisy nebude společnost Xiaomi odpovědná za žádné škody způsobené nehodami, nepřímými, zvláštními nebo následnými škodami, mimo jiné včetně ztráty zisků, výnosů nebo dat, škod vyplývajících z jakéhokoli porušení výslovné nebo implicitní záruky či podmínky nebo podle jakékoli jiné právní teorie, i když byla společnost Xiaomi informována o možnosti takových škod.

7. KONTAKTY XIAOMI

Pro zákazníky, prosím navštivte následující web: <https://www.mi.com/en/service/warranty/>. Kontaktní osobou pro poprodejní službu může být jakákoliv osoba v autorizované servisní síti Xiaomi, autorizovaní distributoři Xiaomi nebo konečný prodejce, který vám produkty prodal. V případě pochybností kontaktujte příslušnou osobu.

Vyrobeno pro: Xiaomi Communications Co., Ltd.
Výrobce: Beijing Shunzao Technology Co., Ltd.
(společnost ekosystému MI)
Adresa: 101, 1st floor, Building1, No.16, Anningzhuang East Road,
Haidian District, 100089 Beijing, PEOPLES REPUBLIC OF CHINA

Další informace naleznete na stránkách www.mi.com.
Verze uživatelské příručky: V1.0

Dovozce:
Beryko s.r.o.
Pod Vinicemi 931/2, 301 00 Plzeň
www.berkyo.cz



berkyko



BHR8831EU-16